

# XTOOL | Safety Set

Gebruikershandleiding

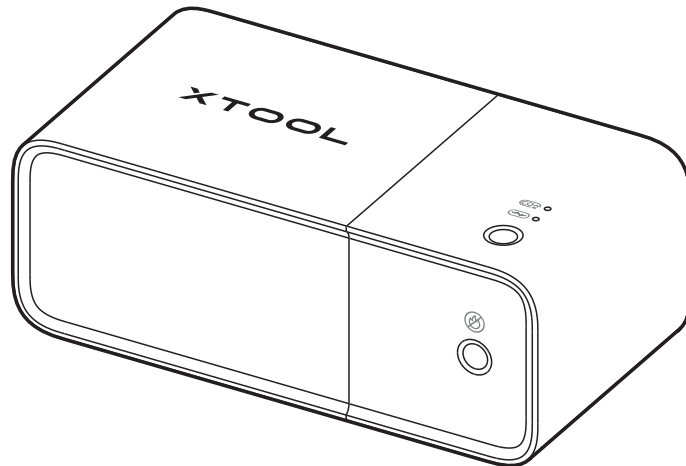

|  |           |
|--|-----------|
| <b>Overzicht</b>                           | <b>01</b> |
| <b>Lijst van onderdelen</b>                | <b>02</b> |
| <b>Leer de brandbeveiligingsset kennen</b> | <b>03</b> |
| <b>De brandbeveiligingsset installeren</b> | <b>04</b> |
| <b>Vorbereidingen</b>                      | <b>04</b> |
| <b>De brandbeveiligingsset gebruiken</b>   | <b>08</b> |
| <b>Onderhoud</b>                           | <b>15</b> |

## Overzicht

De brandbeveiligingsset is een hulpvoorziening en bedoeld voor desktop-laserbewerkingsmachines. Met de vlamsensoren kan het apparaat de werkomgeving van een machine bewaken en een alarm afgeven wanneer een vlam wordt gedetecteerd. Als de vlam groot is, activeert het apparaat de brandblusser. Zo wordt het proces van vlamdetectie tot het blussen van brand automatisch voltooid.

|                              |                    |
|------------------------------|--------------------|
| Werktemperatuur              | 0°C–35°C           |
| Opslagtemperatuur            | 0°C–45°C           |
| Max. ondersteunde werkruimte | 0,13 kubieke meter |

## Lijst van onderdelen

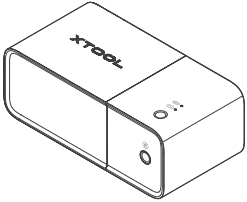

Regelkastje

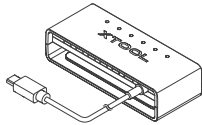

Sensor-hub

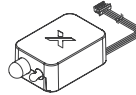

Sensor 1

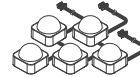

Sensor 2

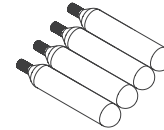

CO<sub>2</sub>-patroon

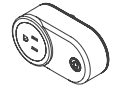

Slimme schakelaar

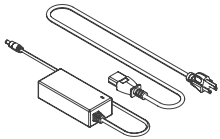

Voedingsadapter  
en kabel



Aansluitkabel voor  
xTool P2

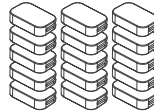

Kabelklem

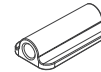

Slangklem



Buis



Kabelbinder pack

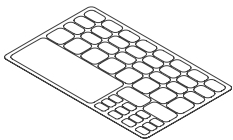

3M-tape



Herinneringssticker voor  
het vervangen van  
gaspatronen



Gebruikershandleiding



Veiligheidsinstructies



Afhankelijk van de set kan de slimme schakelaar afwijken. De illustratie dient uitsluitend als referentie.

# Leer de brandbeveiligingsset kennen

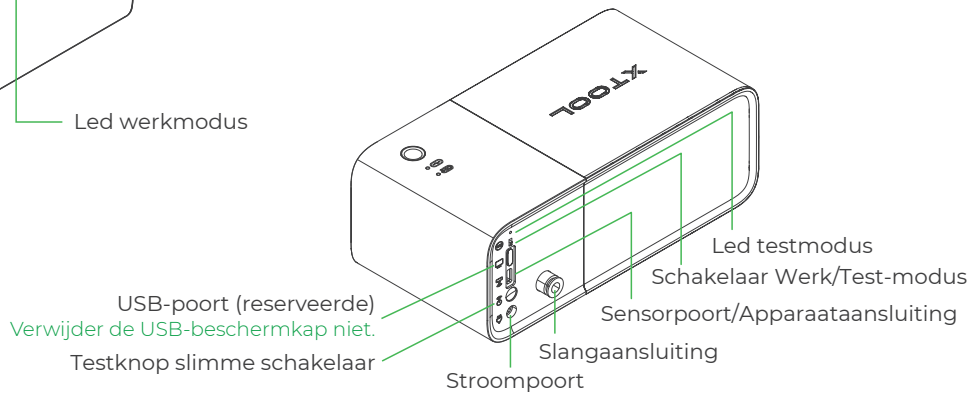
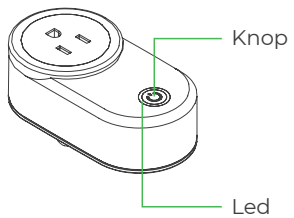
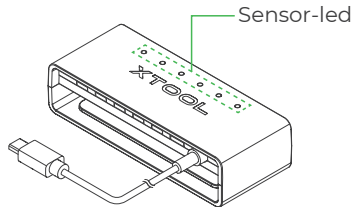
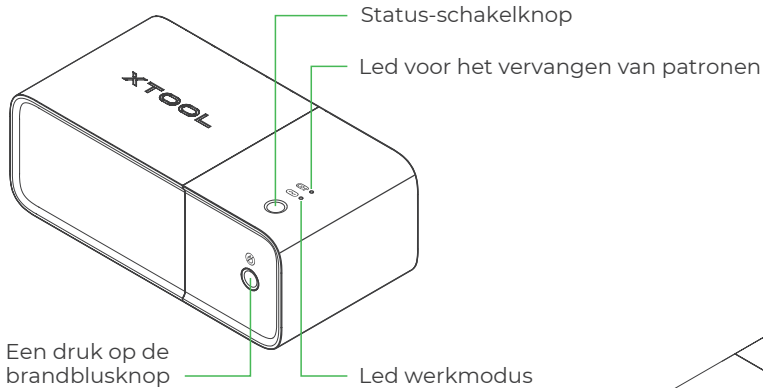

## De brandbeveiligingsset installeren

Afhankelijk van de laserbewerkingsmachines kan de brandbeveiligingsset variëren.

Als u een xTool-machine gebruikt, ga dan naar [support.xtool.com/product/17](https://support.xtool.com/product/17) om de QR-code te scannen voor meer informatie over de installatie van de brandbeveiligingsset. Raadpleeg als u een apparaat van derden gebruikt de installatie-instructies voor vergelijkbare modellen van xTool.



[support.xtool.com/product/17](https://support.xtool.com/product/17)

## Vorbereidingen

### 1. Activeer de testmodus

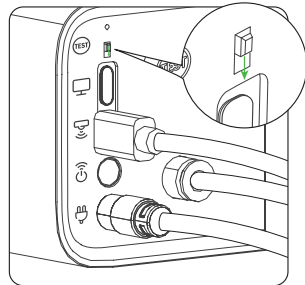

Om de testmodus in te schakelen, beweegt u de schakelaar naar beneden

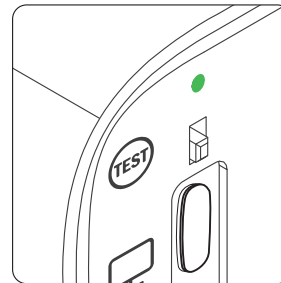

Onafgebroken aan

## 2. Koppel het bedieningskastje met de slimme schakelaar

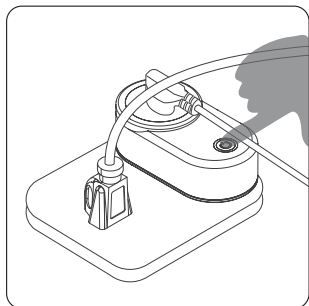

Houd 5 seconden ingedrukt

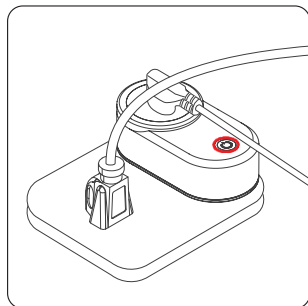

Onafgebroken aan

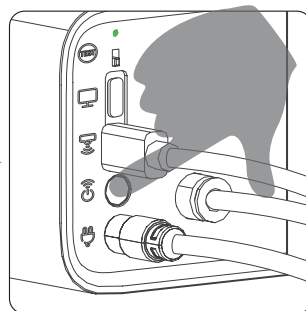

Druk

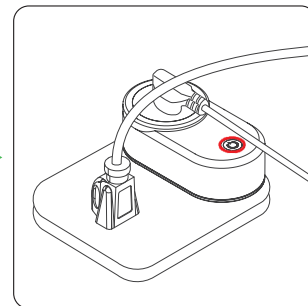

Knippert 3 keer en gaat dan uit: koppeling geslaagd

## 3. Test de bediening met de slimme schakelaar

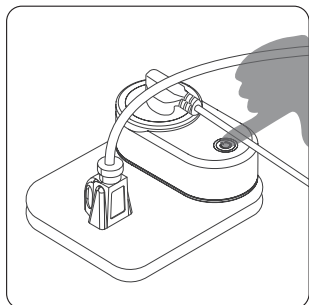

Druk

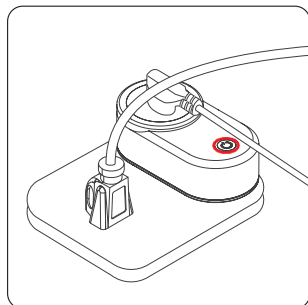

Onafgebroken aan

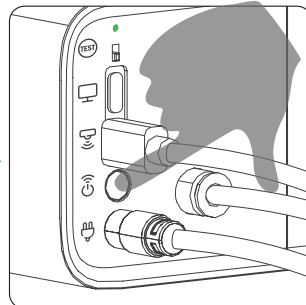

Druk

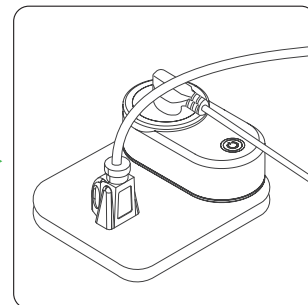

Uitgaan

#### 4. Test de sensoren

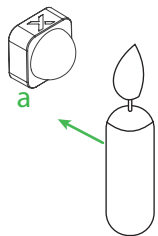

Breng een open vlam in de buurt van een sensor

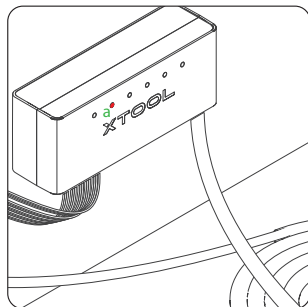

Sensor-led knippert

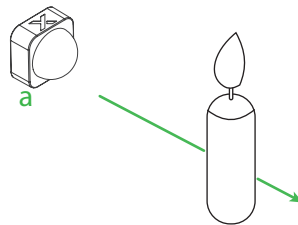

Verwijder de open vlam

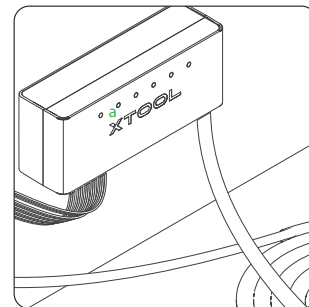

Sensor-led stopt met knippen



## 5. CO<sub>2</sub>-patronen installeren



Schakel de brandbeveiligingsset uit voordat je CO<sub>2</sub>-flessen installeert. Anders raak je mogelijk per ongeluk de knop voor eenmalig blussen om de bluswerking in gang te zetten.

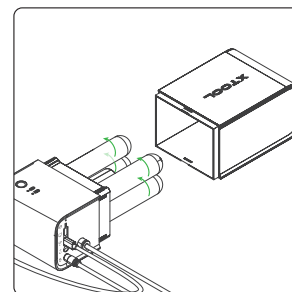
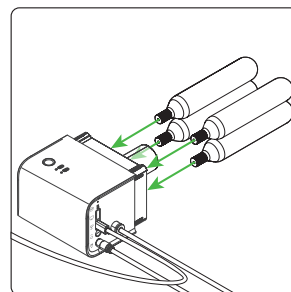
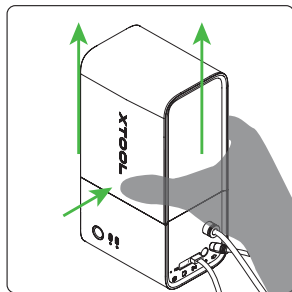
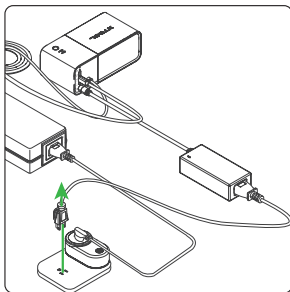

Knijpen en trekken

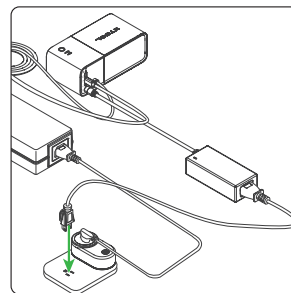
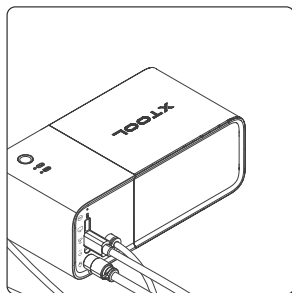
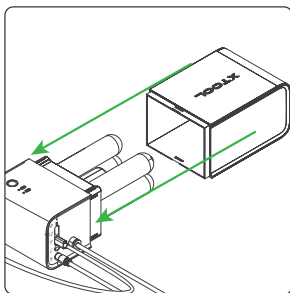

## De brandbeveiligingsset gebruiken

### Automatische bewaking

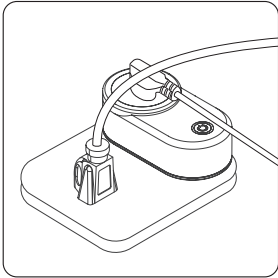

Verbinden met een voeding

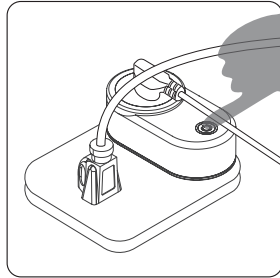

Schakelaar aanzetten

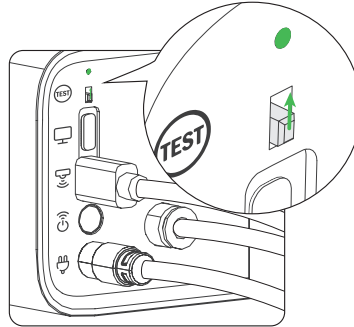

Beweeg de schakelaar naar boven om de werkmodus in te schakelen

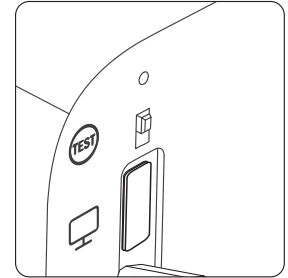

Uitgaan

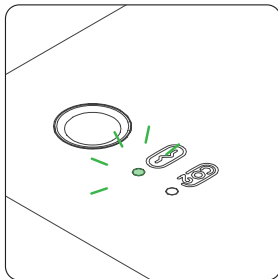

Knipperend

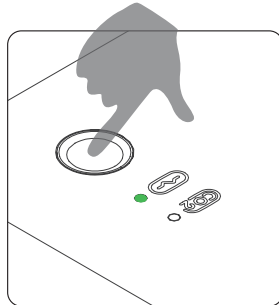

Druk

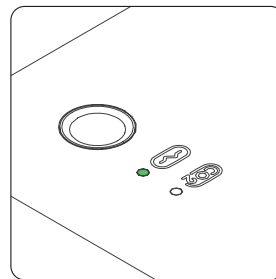

Onafgebroken groen: komt in bewakingsmodus

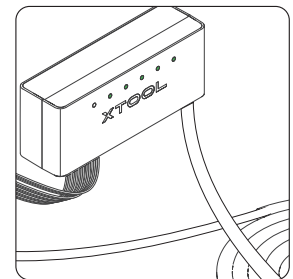

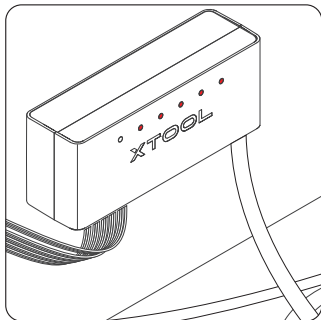

Knippert rood

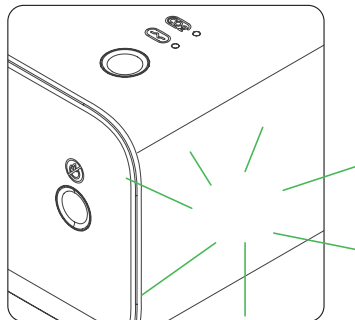

Zoemer geeft geluid

Als een vlam wordt gedetecteerd, knipperen de led's en klinkt de zoemer.

- Langzaam klinkend geluid: kleine vlam gedetecteerd, alleen alarm geactiveerd
- Mediumsnel klinkend geluid: enigszins grotere vlam gedetecteerd, alleen alarm geactiveerd
- Snel klinkend geluid: grote vlam gedetecteerd, alarm geactiveerd en de brandblusser wordt ingeschakeld

Tijdens het blussen komt het gas tweemaal vrij met een tussenpose van 20 seconden. Wacht tot het proces voltooid is voordat u het regelkastje gebruikt.

Naarmate de vlam kleiner wordt, klinkt het geluid van de zoemer steeds langzamer en het alarm stopt wanneer de vlam dooft.

## Het alarm annuleren

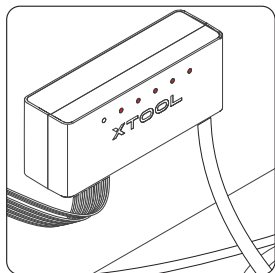

Knippert rood

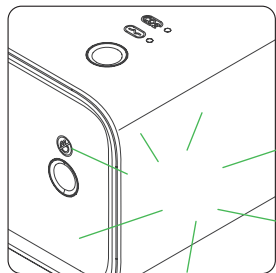

Zoemer geeft geluid

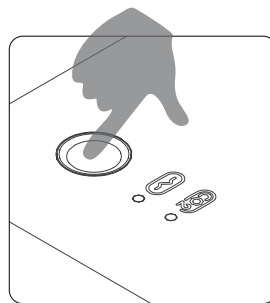

Druk binnen 5 seconden op de knop

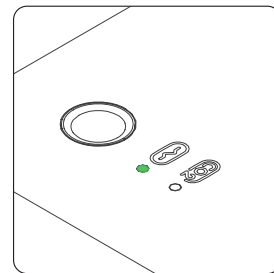

Knipperend

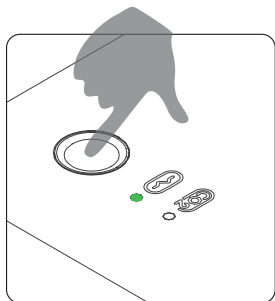

Druk

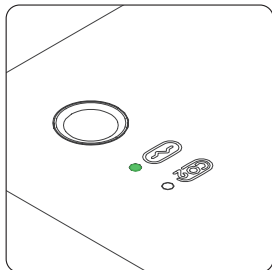

Onafgebroken groen: komt in bewakingsmodus

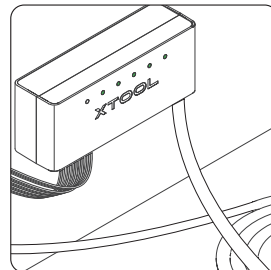

## Met een druk op de knop brand blussen

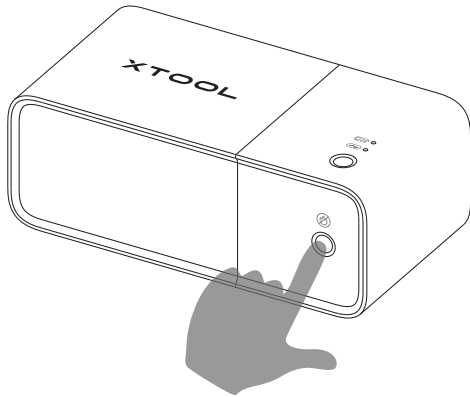

Als de brandbeveiligingsset in de werkmodus is, activeert u de brandblusactie met een druk op de knop.

Tijdens het blussen komt het gas tweemaal vrij met een tussenpose van 20 seconden. Wacht tot het proces voltooid is voordat u het regelkastje gebruikt.

Voer deze actie voorzichtig uit. De brandblusactie kan niet ongedaan worden gemaakt.

## CO<sub>2</sub>-patronen vervangen



- Schakel de brandbeveiligingsset voordat je CO<sub>2</sub>-flesjes vervangt. Anders raak je mogelijk per ongeluk de knop voor eenmalig blussen om de bluswerking in gang te zetten.
- Na het uitvoeren van de brandblusactie blijft de led die aangeeft dat gaspatronen vervangen moeten worden onafgebroken branden. Dit betekent dat u de gaspatronen moet vervangen. Ter vervanging moet u nieuwe gaspatronen kopen.
- Let op: gaspatronen zijn voor eenmalig gebruik. Vervang deze nadat het gas is afgegeven.

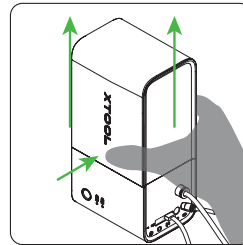
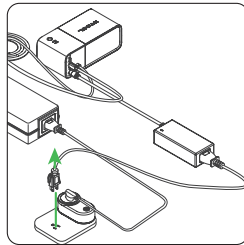
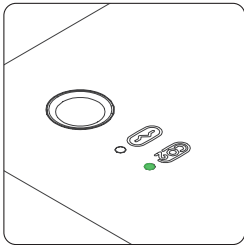

Knijpen en trekken

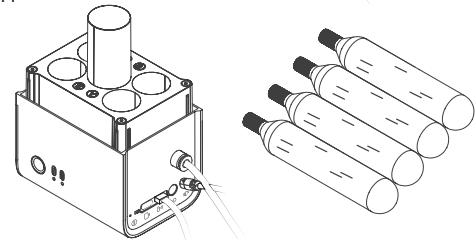
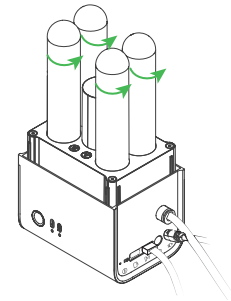

■ Als de omsloten werkruimte niet groter is dan 0,065 kubieke meter, kunt u kiezen om 2 of 4 gaspatronen te vervangen.

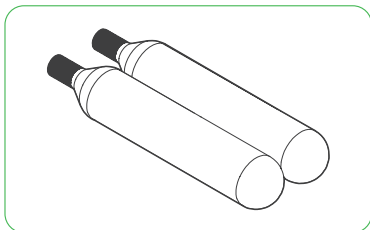

Als u 2 patronen gebruikt, installeert u ze diagonaal, bijvoorbeeld in de A-Openingen. U installeert dan twee lege patronen op de andere diagonaal.

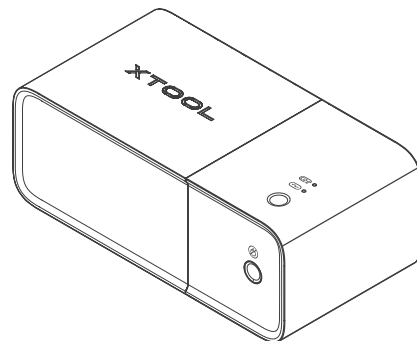
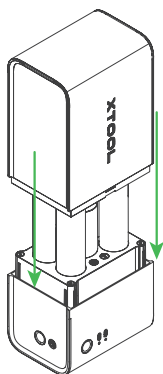
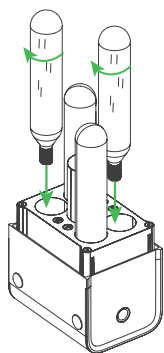
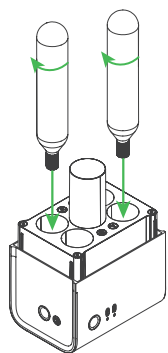

■ Als de omsloten werkruimte groter is dan 0,065 kubieke meter, maar niet groter dan 0,13 kubieke meter moet u 4 gaspatronen vervangen.

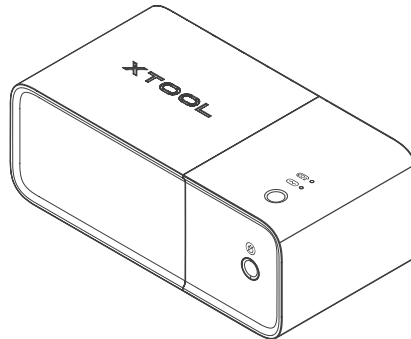
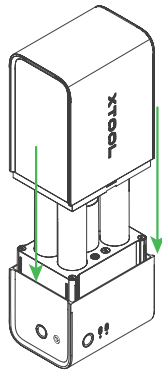
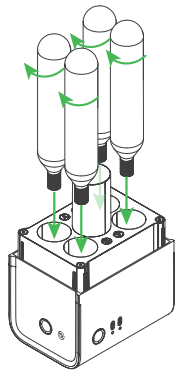
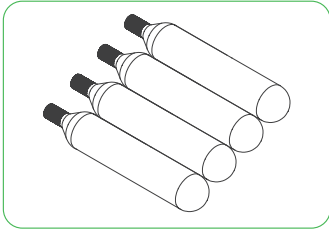



## Onderhoud

**Controleer en onderhoud de brandbeveiligingsset ten minste een keer per maand. Denk daarbij bijvoorbeeld aan:**

- Reinigen van de sensoren
- Controleren of de sensoren naar behoren werken
- Controleren of de slimme schakelaar naar behoren werkt
- Controleren de of de brandveiligheidsset werkt
- Controleren of de gaspatronen stevig in het regelkastje zijn bevestigd